

Algemene informatie

Bijgeleverde accessoires	90
Código regional	90
Onderhouds- en veiligheidsvoorschriften	90

Aansluitingen

Basisaansluitingen	91
Beeld	91
Geluid	91
Aansluiten op een televisie	91-92
Gebruik van de SCART-aansluiting	91
Gebruik van de composiet videoaansluiting (CVBS)	92
Aansluiten van het netsnoer	92
Optioneel :Aansluiten op een audio-installatie	93
Optioneel :Aansluiten van een digitale AV-receiver	93

Bedieningsknoppen en aansluitingen

Voor- en achterzijde	94
Afstandsbediening	95

Van start gaan

Stap 1: Plaatsen van de batterijen in de afstandsbediening	96
Bedienen van het systeem met de afstandsbediening	96
Stap 2: Instellen van de tv	97
Kiezen van het kleursysteem dat overeenkomt met uw tv	97
Stap 3: Instellen van de voorkeuertaal	98
Instellen van de OSD-taal	98
Instellen van de taal voor het Geluid, de Ondertitels en het Diskmenu	98

Bediening van de diskspeler

Dragers die afgespeeld kunnen worden	99
Afspelen van een disk	99
Gebruik van het diskmenu	100
Gebruikte symbolen	100
Basisfuncties bij afspelen	100-101
Tijdelijk onderbreken van het afspelen	100
Kiezen van een nummer/ hoofdstuk	100
MUTE (geluid tijdelijk uitschakelen)	100
Verdergaan met afspelen vanaf het punt waar het laatst gestopt werd	100
Zoomfunctie	101
Herhalen	101
Herhaal A-B	101
Tijdzoeken	101

Speciale DVD-functies	102
Afspelen van een titel	102
Camerahoek	102
Wijzigen van de gesproken taal	102
Ondertitels	102
Speciale VCD-/SVCD-functies	102-103
Playback Control (PBC)	102
Previewfunctie	103
Afspelen van een MP3-/ MPEG-4-/ DivX-/ JPEG-disk	104
Algemene functies	104
Selectieve weergave	104
Afspelen van een programma	104
Speciale MP3-/ JPEG-functies	105
Previewfunctie (JPEG)	105
Afbelding inzoomen (JPEG)	105
Afbeldingen spiegelen/roteren (JPEG)	105
Scan-effect (JPEG)	105
Weergavesnelheid regelen (MP3)	105
Gelijktijdige weergave van JPEG en MP3 ..	105

Dvd-menumogelijkheden

Basisfuncties	106
Algemene installatie	106-107
Screensaver	106
Smart Power	107
Menu Audio-instellingen	107-109
Downmix	107
3D-geluid	108
Nachtstand	108
Digitale uitgang	108
LPCM-uitgang	109
Menu Video-instellingen	109-111
Beeldscherm	109-110
Smart beeld	110
Helderheid	111
Menu Voorkeurstellingen	111-112
Kinderslot	111-112
Wachtwoord	112
Standaard	112

Technische gegevens

.....	113
Verhelpen van storingen	114-115

Trefwoordenlijst

.....	116
-------	-----

Bijgeleverde accessoires

Scart-kabel (zwart)



Audiosnoer (wit/rood)

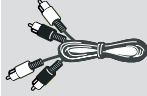

Afstandsbediening en twee batterijen

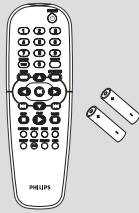

Código regional

De disks moeten de regiocode voor alle regio's (**ALL**) hebben of voor regio 2 wit u ze op deze speler kunnen afspelen.

Disks met codes voor andere regio's kunnen niet afgespeeld worden.

Let op de bovenstaande symbolen op uw dvd-disks.



Onderhouds- en veiligheidsvoorschriften

● Netspanning

– Controleer of de netspanning die aangegeven staat op het typeplaatje (of naast de netspanningsschakelaar) overeenkomt met de lokale netspanning. Is dit niet het geval, neem dan contact op met uw leverancier.

– Ook in de wachtstand (stand-by) gebruikt de dvd-speler nog stroom. Om het apparaat helemaal uit te schakelen, dient u de stekker uit het stopcontact te nemen.

● Vermijd hoge temperaturen, vocht, water en stof

– Bescherm het systeem, de batterijen en de disks tegen vocht, regen, zand of extreem hoge temperaturen (zoals bij verwarmingsapparatuur of in de felle zon). Houd de disklade altijd dicht zodat er geen stof op de lens komt.

● Vermijd condensproblemen

– Als u de speler vanuit de kou in een warme ruimte brengt dan kan de lens beslaan; het afspelen van een disk is dan niet mogelijk. Laat de speler enige tijd acclimatiseren in een warme omgeving tot de condens verdwenen is.

● Laat de ventilatieopeningen vrij

– Laat het dvd-systeem niet spelen in een afgesloten kast en laat 10 cm (4 inch) ruimte vrij aan elke kant van de speler zodat een goede ventilatie mogelijk is.

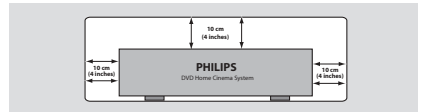

● Onderhoud van het apparaat

– Gebruik een zachte doek die u vochtig maakt met een zacht schoonmaakmiddel. Gebruik geen schoonmaakmiddelen die alcohol, spiritus, ammonia of bijtende middelen bevatten.

● Vinden van een geschikte plek

– Plaats de speler op een vlakke, harde en stabiele ondergrond.

● Onderhoud van de disks

– Maak een cd schoon door met een zachte, pluïsvrije doek vanuit het midden in een rechte lijn naar de rand te wrijven. Schoonmaakmiddelen kunnen de disk beschadigen!

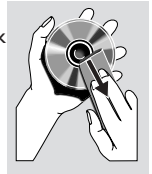

– Schrijf enkel op de bedrukte kant van een cd-r(w) en alleen met een zachte viltstift.

– Houd de disk bij de rand vast; raak het oppervlak niet aan.

Basisaansluitingen

- Raadpleeg de gebruiksaanwijzing van uw tv, videorecorder, stereo-installatie en eventuele andere apparatuur om de beste aansluiting te kunnen maken.

De volgende richtlijnen hebben betrekking op de beste beeld- en geluidskwaliteit die met uw dvd-speler mogelijk is.

Beeld

- * Gebruik de CVBS-video-uitgang voor goede beeldkwaliteit.
- * Gebruik de SCART-uitgang voor de beste beeldkwaliteit.

Geluid

- 1 Digitale audio-aansluitingen bieden het helderste geluid. Sluit een van de audio-uitgangen DIGITAL OUT (COAXIAL) van de dvd-speler aan op uw versterker of receiver.
- 2 Is het niet mogelijk de dvd-speler digitaal aan te sluiten, sluit dan de audio-uitgangen AUDIO OUT (Links en Rechts, wit en rood) aan op uw versterker, receiver, stereo-installatie of televisie.

Let op!

– Schakel het apparaat altijd uit voor het maken of wijzigen van aansluitingen.

- Sluit de dvd-speler rechtstreeks op uw tv aan in plaats van op een videorecorder om storing te voorkomen (dvd-vidiodisks hebben namelijk een kopieerbeveiliging).
- Sluit de uitgang AUDIO OUT van de dvd-speler niet aan op de ingang PHONO IN van uw versterker of receiver.

Aansluiten op een televisie

BELANGRIJK!

- U hoeft slechts op één van de volgende manieren de videoaansluiting te maken, afhankelijk van de mogelijkheden van uw tv-systeem.
- Met de SCART-aansluiting kunt u zowel de audio- als de videofuncties van de dvd-speler gebruiken.

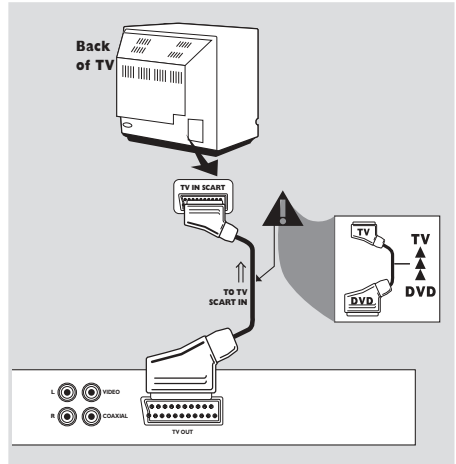

Gebruik van de scart-aansluiting

- Gebruik de scart-videokabel (zwart) om de uitgangen **SCART** van het dvd-systeem aan te sluiten op de bijbehorende scart-ingangen van de tv (kabel bijgeleverd).

Handige tip:

- Zorg ervoor dat de stekkers van de SCART-kabel volgens de aanduidingen "TV" en "DVD" op respectievelijk de televisie en dvd-speler worden aangesloten.

Aansluitingen

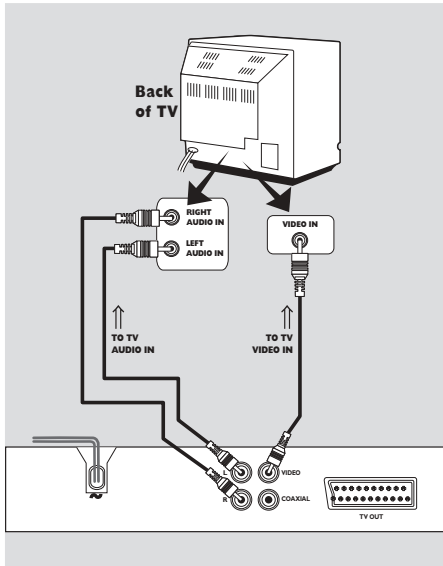

Gebruik van de composiet videoaansluiting (CVBS)

- 1 Gebruik de composiet videokabel (geel – niet bijgeleverd) om de uitgang **CVBS** van het dvd-systeem aan te sluiten op de video-ingang (ook A/V In, Video In, Composite of Baseband genaamd) van de tv (*kabel niet bijgeleverd*).
- 2 Om het geluid van deze dvd-speler via de tv te kunnen horen, moet u de audiokabels (wit/rood) gebruiken om de uitgangen **AUDIO OUT (L/R)** van de dvd-speler aan te sluiten op de bijbehorende audio-ingangen **AUDIO IN** op de tv (*kabel bijgeleverd*).

Aansluiten van het netsnoer

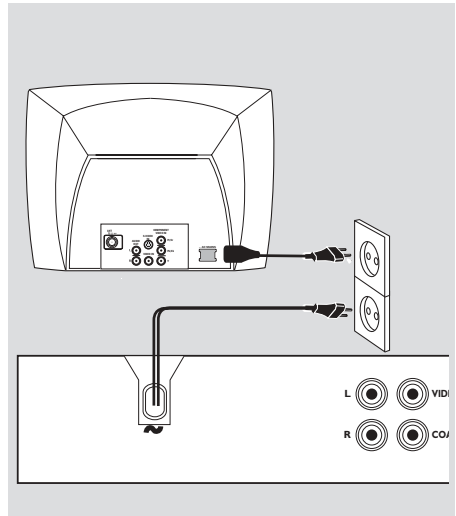

Steek, nadat alle aansluitingen gemaakt zijn, de stekker van het netsnoer in het stopcontact.

Verbind of wijzig nooit aansluitingen terwijl het systeem ingeschakeld is.

Press **STANDBY ON on the DVD Player front panel, “NO DISC” may appear on the display panel.**



Optioneel :Aansluiten op een audio-installatie

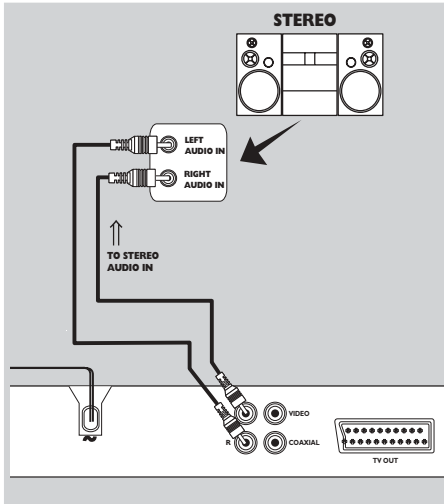

De stereo-installatie heeft Dolby Pro Logic of rechter-/ linkeraudio-ingangen

- 1 Gebruik de composiet videokabel (geel – niet bijgeleverd) om de uitgang **CVBS** van het dvd-systeem aan te sluiten op de video-ingang (ook A/V In, Video In, Composite of Baseband genaamd) van de tv (*kabel niet bijgeleverd*).
- 2 Gebruik de audiokabels (wit/ rood) om de uitgangen **AUDIO OUT (L/R)** van de dvd-speler aan te sluiten op de bijbehorende audio-ingangen AUDIO IN op de tv (*kabel bijgeleverd*).

Optioneel :Aansluiten van een digitale AV-receiver

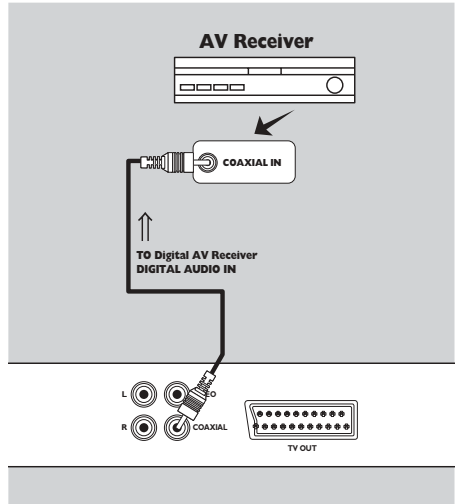

Als uw receiver een MPEG 2- of Dolby Digital™-decoder heeft,

- 1 Kies één van de videoaansluitingen (CVBS VIDEO IN, SCART-TV OUT) afhankelijk van de mogelijkheden op uw tv.
- 2 Sluit de digitale audio-uitgang (COAXIAL) van de dvd-speler aan op de digitale audio-ingang (coaxiaal of opticaal) van uw receiver (*kabel niet bijgeleverd*).
- 3 Stel de digitale uitgang van de dvd-speler in op **ALLEEN PCM** of **ALLE** afhankelijk van de mogelijkheden van uw receiver (zie "Digitale uitgang" op pagina 108).

Handige tip:

- Als het audioformaat van de digitale uitgang niet overeenkomt met de mogelijkheden van uw receiver, zult u een hard, vervormd geluidssignaal of helemaal geen geluid horen.

Bedieningsknoppen en aansluitingen

Voor- en achterzijde

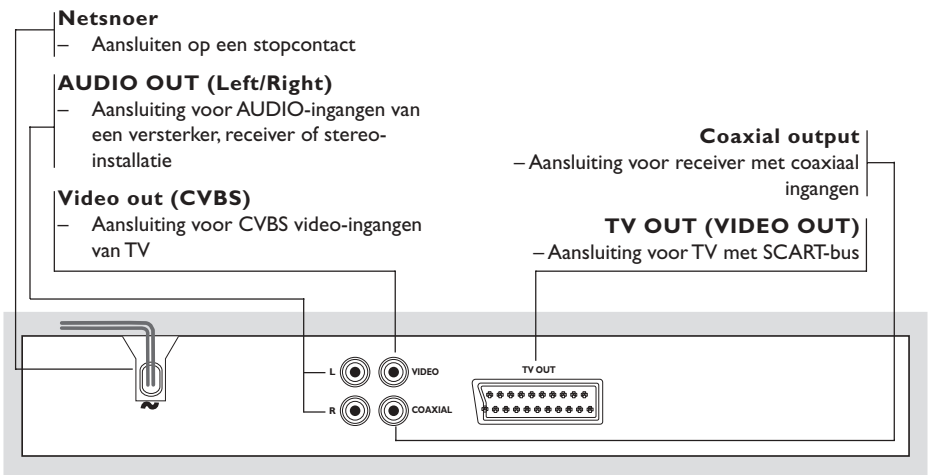
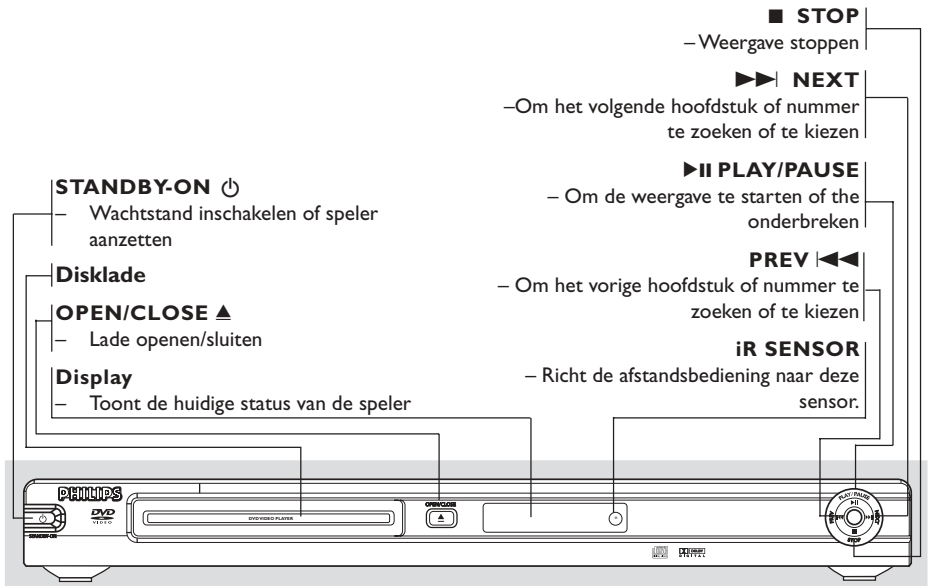

N.B.: Raak de pinnen van de aansluitbussen aan de achterzijde niet aan. Het apparaat kan dan door de elektrostatische ontleding beschadigd raken.

Afstandsbediening

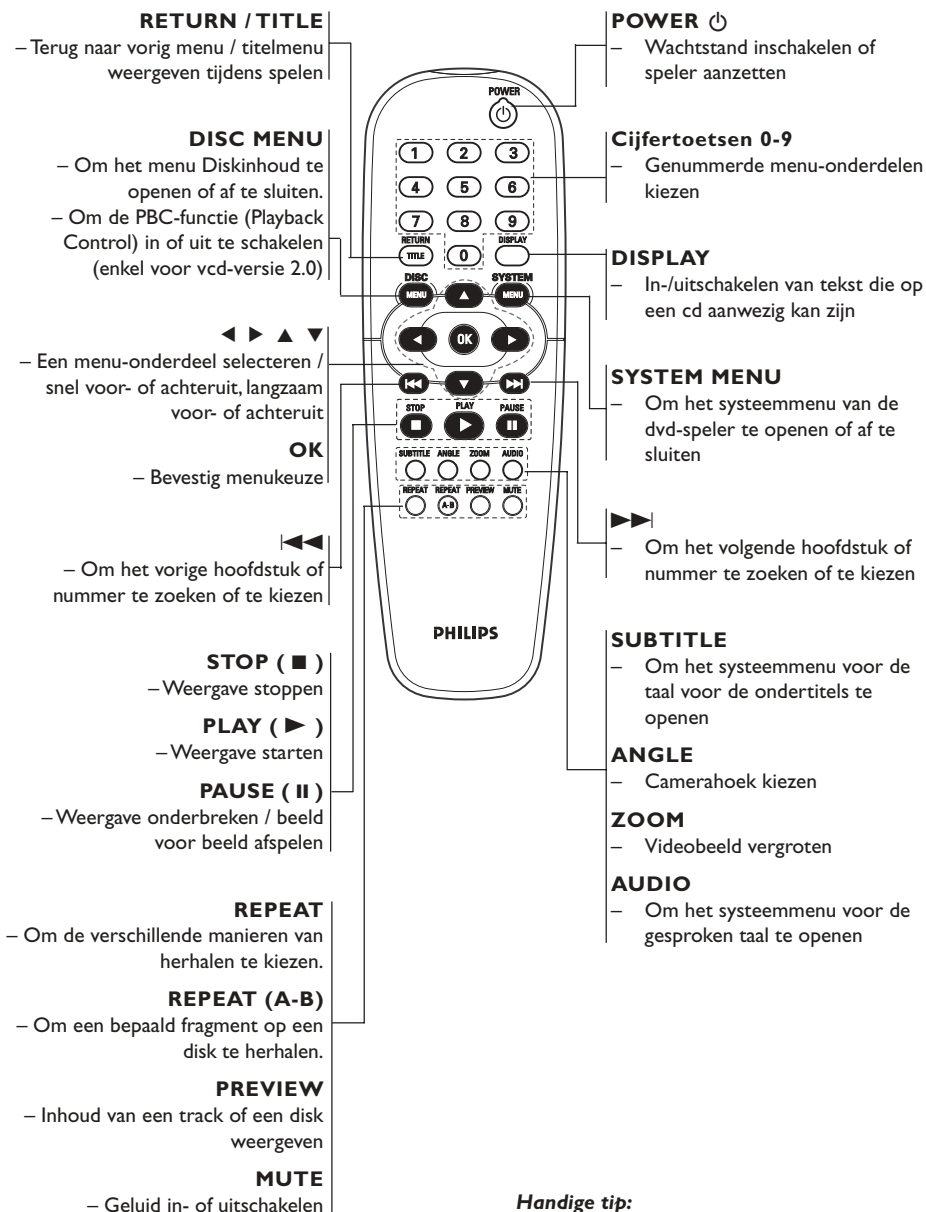

Handige tip:

Houd "STOP" ca. 2 seconden ingedrukt om de lade te **OPENEN/SLUITEN**.

Van start gaan

Stap 1: Plaatsen van de batterijen in de afstandsbediening

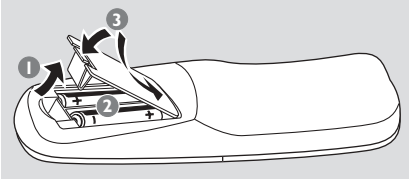

- 1 Open het klepje van het batterijvak.
- 2 Plaats twee batterijen, type R06 of AA, en let hierbij op de indicaties (+ -) binnenin het vak.
- 3 Sluit het batterijvak.

(NL) Batterijen niet weggooien, maar inleveren als KCA.



Bedienen van het systeem met de afstandsbediening

- 1 Richt de afstandsbediening recht naar de sensor (iR) op de voorkant.
- 2 Kies het bronapparaat dat u wilt bedienen door op één van de bronkeuzetoetsen op de afstandsbediening te drukken (bijvoorbeeld TV, TUNER).
- 3 Kies vervolgens de gewenste functie (bijvoorbeeld ► ||, ◀◀, ▶▶).



LET OP!

- Verwijder de batterijen als ze leeg zijn of als u de afstandsbediening gedurende langere tijd niet zult gebruiken.
- Gebruik geen oude en nieuwe batterijen of batterijen van verschillende types door elkaar.
- Batterijen bevatten chemicaliën en moeten daarom op de juiste manier ingeleverd worden.

Stap 2: Instellen van de tv

BELANGRIJK!

Zorg ervoor dat alle vereiste aansluitingen gemaakt zijn. (Zie "Aansluiten van een tv" op pagina 91-92).

- 1 Zet de tv aan en kies het juiste video-ingangskanaal. Op de tv moet u nu het blauwe Philips-dvd-achtergrondschermbild zien.
- 2 Dit kanaal bevindt zich normaal gezien tussen het laagste en het hoogste kanaal en kan de naam FRONT,A/V IN of VIDEO hebben. Zie de gebruiksaanwijzing van uw tv voor meer details.
 - U kunt ook naar kanaal 1 op uw tv gaan en vervolgens herhaaldelijk op de toets Volgend kanaal drukken tot u het video-ingangskanaal ziet.
 - Het kan ook zijn dat de afstandsbediening van de tv een toets of schakelaar heeft waarmee u de verschillende videokanalen kunt kiezen.
- 3 Gebruikt u externe apparatuur (zoals een audiosysteem of een receiver), zet die dan aan en kies de juiste ingangsbron. Raadpleeg zo nodig de gebruiksaanwijzing van het desbetreffende apparaat.

Kiezen van het kleursysteem dat overeenkomt met uw tv

Dit dvd-systeem is compatibel met zowel NTSC als PAL. Om een dvd te kunnen afspelen op dit dvd-systeem, moeten de kleursystemen van de dvd, de tv en het dvd-systeem overeenkomen.

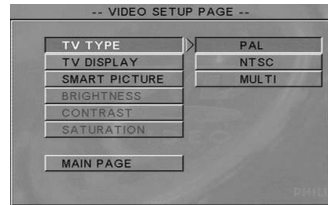

- 1 Beëindig het afspelen en druk op **SYSTEM MENU**.
- 2 Druk op ▲ ▼ om 'Video Setup Page' (Installatiepagina video) te kiezen.
- 3 Druk op **OK** om naar het submenu te gaan.
- 4 Gebruik de ◀ ▶ ▲ ▼ op de afstandsbediening om door het menu heen te lopen.

Ga naar 'TV Type' (Tv-type) en druk op ▶.

PAL – Kies deze instelling als het systeem van de aangesloten tv PAL is. Het videosignaal van een NTSC-disk wordt omgezet in PAL-formaat.

NTSC – Kies deze instelling als het systeem van de aangesloten tv NTSC is. Het videosignaal van een PAL-disk wordt omgezet in NTSC-formaat.

PAL - Kies deze instelling als het systeem van de aangesloten tv PAL is. Het videosignaal van een NTSC-disk wordt omgezet in PAL-formaat.

Multi – Kies deze instelling als de aangesloten tv zowel met NTSC als met PAL compatibel is (multisysteem). Het signaalformaat komt automatisch overeen met het videosignaal van de disk.

- 5 Kies een instelling en druk op **OK**.
- 6 Druk op ◀ om terug te keren naar de 'Video Setup Page' (Installatiepagina video).

Om het menu af te sluiten

Druk op **SYSTEM MENU**.

Stap 3: Instellen van de voorkeertaal

U kunt zelf uw voorkeurtalen instellen. Dit dvd-systeem schakelt automatisch over op uw taal wanneer een disk in de speler geplaatst wordt. Als de gekozen taal niet beschikbaar is op de disk dan wordt in plaats daarvan de standaardtaal van de disk gebruikt. De OSD-taal in het systeemmenu blijft vast zodra eenmaal gekozen.

Instellen van de OSD-taal

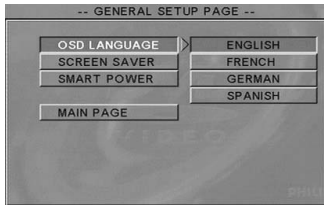

- 1 Beëindig het afspelen en druk op **SYSTEM MENU**.
- 2 Druk op **▲ ▼** om 'General Setup Page' (Pagina algemene instellingen) te kiezen.
- 3 Druk op **OK** om naar het submenu te gaan.
- 4 Gebruik de **◀ ▶ ▲ ▼** op de afstandsbediening om door het menu heen te lopen.
Ga naar 'OSD Language' (OSD-taal) en druk op **▶**.
- 5 Kies een taal en druk op **OK**.

Om het menu af te sluiten

Druk op **SYSTEM MENU**.

Instellen van de taal voor het Geluid, de Ondertitels en het Diskmenu

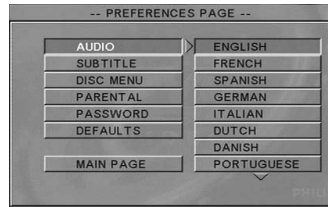

- 1 Beëindig het afspelen (indien van toepassing) en druk op **SYSTEM MENU**.
- 2 Druk tweemaal op **▲ ▼** om 'Preference Page' (Voorkeurinstellingen) te kiezen.
- 3 Druk op **OK** om naar het submenu te gaan.
- 4 Druk op **▲ ▼** om in de Voorkeurinstellingen de volgende mogelijkheden te laten oplichten.
 - 'Audio' (Taal-soundtrack van de disk)
 - 'Subtitle' (Ondertitels-diskmenu)
 - 'Disc Menu' (diskmenu)
- 5 Druk op **▶** om naar het submenu te gaan.
- 6 Kies een taal en druk op **OK**.
- 7 Herhaal de stappen 4 en 6 voor de andere instellingen.

Om het menu af te sluiten

Druk op **SYSTEM MENU**.

Als u bij Geluid, Ondertitels of Diskmenu kiest voor **OVERIGE**,

- 1 Druk op **▲ ▼** om 'Overige' te laten oplichten.
- 2 Druk op **OK** en er wordt gevraagd om een taalcode op te geven (zie 'Taalcodes' aan het einde van deze gebruiksaanwijzing).
- 3 Geef een taalcode op met de **cijfer-toetsen (0-9)**.
- 4 Druk op **OK** om te bevestigen.

BELANGRIJK!

- Afhankelijk van de dvd of video-cd, kunnen bepaalde functies afwijken of ontbreken.
- Duw niet tegen de disklade en plaats er geen andere voorwerpen in dan een disk want anders kan de diskspeler defect raken.

Disks geschikt om af te spelen

Uw dvd-home cinema-systeem speelt de volgende disks af:

- Digitale videodisks (dvd's)
- Video-cd's (vcd's)
- Super-Video-cd's (S-vcd's)
- Digitale videodisks + rewritable (dvd+rw)
- Compact disks (cd's)
- MP3-disks op cd-r(w).
 - Weergave van maximaal 13 karakters.
 - Ondersteunde bemonsteringsfrequenties : 32 kHz, 44.1 kHz, 48 kHz (MPEG-1) 16 kHz, 22.05 kHz, 24 kHz (MPEG-2)
 - Ondersteunde bitsnelheden : 32~256 kbps (MPEG-1), 8~160 kbps (MPEG-2) variabele bitsnelheden.
- Picture-files (Kodak, JPEG) op cd-r(w).
 - JPEG/ISO 9660-formaat.
- MPEG-4-disk op cd-r(w):
 - Eenvoudig profiel
 - Geavanceerd eenvoudig profiel (640-480)
- DivX®- disk op cd-r(w) en DVD+R(W):
 - DivX 4.x en 5.x
 - GMC (Global Motion Compensation) en Q-Pel (Quarter Pixel) niet ondersteund



Handige tip:

- Als u problemen heeft met het afspelen van een bepaalde disk, haal dan de disk uit en probeer een andere. Verkeerd geformatteerde disks kunnen op deze dvd-speler niet afgespeeld worden.

BELANGRIJK!

- Als het 'niet beschikbaar'-symboolje (X) op het tv-scherm verschijnt wanneer een toets ingedrukt wordt dan betekent dit dat de functie niet beschikbaar is op de disk die speelt of op dit moment.

Afspelen van een disk

- 1 Sluit de netsnoeren van de dvd-speler en de tv (en van een eventueel aangesloten stereo-installatie of AV-receiver) aan op een stopcontact.
- 2 Zet de tv aan en kies het juiste video-ingangskanaal. (Zie "Instellen van de tv" op pagina 97).
- 3 Druk op **STANDBY-ON** aan de voorzijde van het apparaat.
→ Op de tv moet u nu het blauwe Philips-dvd-achtergrondschermbild zien.
- 4 Druk eenmaal op de toets **OPEN•CLOSE** ▲ om de disklade te openen, plaats er een disk in en druk vervolgens opnieuw op dezelfde toets om de disklade te sluiten.
→ Let erop dat de disk met het etiket naar boven geplaatst is. Bij tweezijdige disks, plaatst u de disk met de zijde die u wilt afspelen naar boven.
- 5 Het afspelen start automatisch.
→ Als er op de tv een diskmenu verschijnt, zie dan "Gebruik van het diskmenu" op de volgende pagina.
→ Als de disk geblokkeerd is door het kinderslot dan moet u de zescijferige toegangscode (wachtwoord) intoetsen (zie 'Parental' (Kinderslot) op pagina 111-112).
- 6 Druk, op elk gewenst moment, op **STOP** om het afspelen te beëindigen.

Bediening van de diskspeler

Gebruik van het diskmenu

Afhankelijk van de disk kan er op het moment dat u een disk in de speler geplaatst heeft een menu verschijnen op het tv-scherm.

Om een afspeelfunctie of -onderwerp te kiezen







- Gebruik de ◀▶▲▼ of de cijfertoetsen (0-9) op de afstandsbediening en druk vervolgens op ▶ of OK om het afspelen te starten.

Om het menu te openen of af te sluiten

- Druk op **DISC MENU** op de afstandsbediening.

Gebruikte symbolen

Onderstaande symbolen hebben de volgende betekenissen:

	– weergave van dvd-videodisks
	– weergave van video-cd's
	– weergave van audio-cd's
	– weergave van MP3
	– weergave van JPEG
	– weergave van DivX

Basisfuncties bij afspelen

Alle bedieningsfuncties die beschreven worden, zijn bedoeld voor de afstandsbediening, behalve als dit anders vermeld wordt. Een aantal bedieningsfuncties kunnen via het dvd-systeemmenu uitgevoerd worden.

Tijdelijk onderbreken van het afspelen



- 1 Druk tijdens het afspelen op **II**.
→ Het afspelen wordt onderbroken en het geluid wordt uitgeschakeld.
- 2 Druk opnieuw op **II** om naar het volgende beeld te gaan.
- 3 Om op de normale manier verder te gaan met afspelen, drukt u op ▶.

Kiezen van een nummer/hoofdstuk



- 1 Druk op |◀◀ / ▶▶| en druk vervolgens op ▶ om op de normale manier verder te gaan met afspelen.
→ Tijdens het zoeken kunt u door nogmaals op |◀◀ / ▶▶| te drukken de zoeksnelheid versnellen/ vertragen.

MUTE (geluid tijdelijk uitschakelen)

- 1 Druk herhaaldelijk op **MUTE** om het geluid uit te schakelen en weer aan te zetten.

Verdergaan met afspelen vanaf het punt waar het laatst gestopt werd



Het is mogelijk om bij de laatste 5 disks het afspelen te hervatten, zelfs als de disk uitgethaald is of het apparaat uitgeschakeld geweest is.

- 1 Plaats één van de laatste 5 disks in de speler.
→ In het display verschijnt "LOADING".
- 2 Druk op ▶ en de disk begint te spelen vanaf het punt waar het laatst gestopt werd.

Om het verdergaan te beëindigen

- Druk, terwijl de speler stilstaat, nogmaals op ■.

Handige tip:

– Het verdergaan vanaf het punt waar het laatst gestopt werd, is niet bij alle disks mogelijk.

Zoom

Met de zoomfunctie kunt u de beeldafmetingen wijzigen.

- 1 Druk op **ZOOM** tijdens het afspelen om de zoomfactor te kiezen.
- 2 Druk, binnen 5 seconden, op ◀▶ ▲ ▼ om door het tv-scherm heen te bewegen.
- 3 Druk herhaaldelijk op **ZOOM** om een hogere of lagere zoomfactor te kiezen.
→ Het afspelen gaat verder.

Herhalen

U kunt een hoofdstuk, nummer, titel of een hele disk herhaald afspelen.

- Druk herhaaldelijk op **REPEAT** om tijdens het afspelen een bepaalde manier van herhalen te kiezen.

→

Op het tv-scherm verschijnt 'HOOFDSTUK HERHALEN AAN/ TITEL HERHALEN AAN/ HERHALEN UITGESCHAKELD'.

→

Op het tv-scherm verschijnt 'ÉÉN HERHALEN/ ALLES HERHALEN/ UIT'.

→

Op het tv-scherm verschijnt 'ÉÉN HERHALEN/ MAP HERHALEN/ DISK HERHALEN/ HERHALEN UITGESCHAKELD'.

Herhalen van A-B

U kunt een bepaald fragment van een titel of een nummer herhaald afspelen.

- 1 Druk tijdens het afspelen op **REPEAT A-B** bij het gewenste beginpunt.
→ Op het tv-scherm verschijnt 'A-B HERHALEN, STEL A IN'.
- 2 Als de disk het gewenste eindpunt bereikt heeft, drukt u opnieuw op **REPEAT A-B**.
→ Op het tv-scherm verschijnt kort 'A-B HERHALEN, STEL B IN' en het herhalen van het fragment begint.
- 3 Om op de normale manier verder te gaan met afspelen, drukt u nogmaals op **REPEAT A-B**.
→ Op het tv-scherm verschijnt 'A/B UIT'.

Tijdzoeken

Met deze functie kunt u het afspelen van de disk starten bij elke gewenste tijdlocatie.

- 1 Druk herhaaldelijk op **DISPLAY**.
→ Het tijdsvak verschijnt.
- 2 Druk op ◀▶ om tijdsvak te laten oplichten.
- 3 Geef met behulp van de cijfertoetsen op de afstandsbediening het uur, de minuten en de seconden op in het tijdsvak.

Bij dvd's

→ Resterende tijd titel/ hoofdstuk: de resterende speelduur van de huidige titel/ het huidige hoofdstuk wordt weergegeven.

→ Verstreken tijd titel/ hoofdstuk: de verstreken speelduur van de huidige titel/ het huidige hoofdstuk wordt weergegeven.

Bij vcd's

→ Resterende tijd Totaal: de resterende speelduur van de huidige titel/ het huidige nummer wordt weergegeven.

→ Verstreken tijd Totaal: de verstreken speelduur van de huidige titel/ het huidige nummer wordt weergegeven

- 4 Druk op **OK** om te bevestigen.
→ Het afspelen start vanaf het gekozen tijdspunt op de disk.

Handige tip:

– Deze functie is niet beschikbaar bij vcd-disks waarbij de Playback Control-functie op **PBC AAN** ingesteld staat.

Bediening van de diskspeler

Speciale DVD-functies

Afspelen van een titel

- 1 Druk op **DISC MENU**.
→ Het titelmenu van de disk verschijnt op het tv-scherm.
- 2 Gebruik de toetsen **▲ ▼ ▲ ▼** of de **cijfertoetsen (0-9)** om een manier van afspelen te kiezen.
- 3 Druk op de toets **OK** om te bevestigen.

Camerahoek

- Druk herhaaldelijk op **ANGLE** om de gewenste camerahoek te kiezen.

Wijzigen van de gesproken taal

- Druk herhaaldelijk op **AUDIO** om te kiezen uit de verschillende gesproken talen.

Wijzigen van het audiokanaal Bij vcd's

- Druk op **AUDIO** om te kiezen uit de beschikbare audiokanalen op de disk (STEREO, ZANG LINKS, ZANG RECHTS, MONO LINKS, MONO RECHTS).

Ondertitels

- Druk herhaaldelijk op **SUBTITLE** om te kiezen uit de verschillende talen voor de ondertitels.

Speciale VCD-/SVCD-functies

Playback Control (PBC)

Voor vcd's met Playback Control (PBC) (enkel versie 2.0)

- Druk, terwijl de speler stilstaat, op **DISC MENU** om te kiezen tussen 'PBC On' (PBC aan) en 'PBC Off' (PBC uit).
→ Als u 'PBC ON' kiest dan verschijnt het diskmenu (indien aanwezig) op de tv.
→ Gebruik de **◀▶▲▼** om uw keuze te laten oplichten en druk op **OK** om te bevestigen of gebruik de cijfertoetsen (0-9) om een afspeelmogelijkheid te kiezen.
- Als u tijdens het afspelen op **DISC MENU** drukt dan keert u terug naar het menuscherm (indien PBC ingeschakeld is).

Het indexmenu overslaan en direct weergeven:

- Druk, terwijl de speler stilstaat, op de toets **DISC MENU** op de afstandsbediening om de functie uit te schakelen.

Previewfunctie **VCD** **SVCD**

- Druk in de stopstand op **PREVIEW** op de afstandsbediening.
→ Onderstaand menu wordt nu getoond.



1. INTRO 3. TRACK
2. DISC 4. EXIT

1. INTRO

De dvd-speler geeft enkele seconden van elke track beeldvullend weer zodat u een samenvatting van de diskinhoud krijgt.

- 1 Druk op cijfertoets '1'.
- 2 Druk ter bevestiging op **OK**.
→ De tracks worden nu beeldvullend achter elkaar weergegeven.
- 3 Druk op **STOP** om de introductie te beëindigen.

2. DISC

Verklein het beeld van 9 tracks zodanig dat zij in het scherm passen.

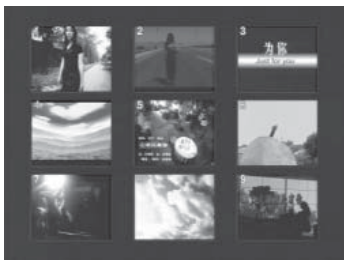

- 1 Druk op cijfertoets '2'.
- 2 Druk ter bevestiging op **OK**.
→ De introductie van 9 tracks wordt weergegeven.
- 3 Druk op **◀◀** of **▶▶** om andere tracks te selecteren.
- 4 Gebruik de cijfertoetsen om de gewenste track te selecteren.
- 5 Druk ter bevestiging op **OK**.

3. TRACK

Verklein het beeld van een afzonderlijke track zodanig dat die beeldvullend wordt weergegeven.



- 1 Druk op cijfertoets '3'.
- 2 Druk ter bevestiging op **OK**.
→ De introductie van één track wordt in 9 onderdelen beeldvullend weergegeven.
- 3 Druk op **◀◀** of **▶▶** om andere tracks te selecteren.
- 4 Gebruik de cijfertoetsen om het startpunt te kiezen.
- 5 Druk op **OK** om bij het startpunt met afspelen te beginnen.

4. EXIT

- 1 Druk op cijfertoets '4'.
- 2 Druk op **OK** om het menu weer te verlaten.

Bediening van de diskspeler

Deze speler is geschikt voor het afspelen van DivX-, MPEG-4-, MP3-, JPEG-, vcd- en S-vcd-files op een zelf opgenomen cd-r/rw-disk of aan in de handel verkregen cd.

- Maximum aantal programmeerbare files is 99.
- MP3: Maximale ondersteunde bitsnelheid is 320 kbps of 48 kHz.
- DivX: DivX4.x en 5.x voldoen aan deze standaard, behalve de functies GMC (Global Motion Compensation) en QP (Quarter Pixel).
- MPEG-4: Alle video-codecs die voldoen aan de voorschriften van ISO-MPEG4.
- JPEG: Voor baseline JPEG is de maximale resolutie 5120 x 3840 (hoger dan dit wordt het beeld verkleind). Voor progressieve JPEG is de maximale resolutie 2048 x 1536 (hoger dan dit wordt het beeld niet weergegeven).

Afspelen van een MP3-/ DivX-/ MPEG-4-/ JPEG-disk

BELANGRIJK!

U moet de tv aanzetten en het juiste video-ingangskanaal kiezen (Zie "Instellen van de tv" op pagina 97).

Algemene functies

- 1 Plaats een MP3-/ DivX-/ MPEG-4-/ JPEG-disk.
→ Het diskmenu verschijnt op het tv-scherm.
- 2 Gebruik ▲ ▼ om de map te kiezen en druk op **OK** om de map te openen.
- 3 Druk op ► om de lijst met files te openen.

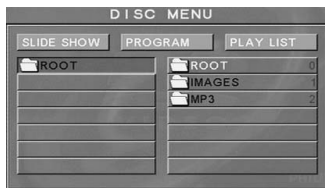

- 4 Druk op ▲ ▼ of gebruik de cijfertoetsen (0-9) om uw keuze te laten oplichten.
- 5 Druk op **OK** om te bevestigen.
→ Het afspelen start vanaf de gekozen file en gaat door tot het einde van de map.

Selectieve weergave

Tijdens het afspelen kunt u;

- Op ◀◀ / ▶▶ drukken om een andere titel/ afbeelding uit dezelfde folder te kiezen.
- De ◀▶ ▲ ▼ op de afstandsbediening gebruiken om de afbeelding te draaien / te kantelen.
- Druk op || om het afspelen tijdelijk te onderbreken / te hervatten.

Terwijl de speler stilstaat, kunt u;

- Druk keer op keer op REPEAT om naar de verschillende manieren van afspelen ('Weergave') te gaan.
→ MAP: de files worden eenmaal afgespeeld.
→ ÉÉN HERHALEN: één bepaalde file wordt telkens herhaald.
→ MAP HERHALEN: alle files uit een bepaalde map worden telkens herhaald.
→ SHUFFLE: alle files uit de huidige map worden in willekeurige volgorde afgespeeld.

Wordt mogelijk ondervonden:

- Het is normaal dat het geluid af en toe "verspringt" als u naar MP3-disks luistert.
- Tijdens MPEG-4/DivX-weergave kan door de helderheid van de digitale inhoud tijdens het downloaden van internet af en toe pixelatie optreden; dit is normaal.
- Door de configuratie en de kenmerken van de disk, kan er bij sommige files vervorming optreden tijdens het afspelen.

Afspelen van een programma

- 1 Druk bij **DISC MENU** op ▲ ▼ om een bepaalde file te kiezen of op ◀◀ / ▶▶ om de volgende zes files te openen.
- 2 Druk op **DISC MENU** om 'Programma' te kiezen.
- 3 Druk op **OK** of **PLAY** om de gekozen file aan het programma toe te voegen.
→ Het maximum is 99 files.
- 4 Om de gekozen programmafile te bekijken, kiest u 'Lijst'.
→ De lijst met de geprogrammeerde file(s) verschijnt.
- 5 Kies één van de geprogrammeerde files en druk op **OK** of **PLAY**.
→ Het afspelen start vanaf de gekozen file tot aan het einde van de lijst.

Speciale MP3-/ JPEG-functies

BELANGRIJK!

U moet de tv aanzetten en het juiste video-ingangskanaal kiezen (Zie "Instellen van de tv" op pagina 97).

Previewfunctie (JPEG)

Met deze functie krijgt u een samenvatting van de inhoud van de huidige map of de gehele disk.

- 1 Druk op **PREVIEW** tijdens de weergave van JPEG-afbeeldingen.
→ Op het tv-scherm verschijnen 9 verkleinde afbeeldingen (thumbnails).

(voorbeeld van de weergave van 9 verkleinde afbeeldingen)



- 2 Druk op **|◀◀|/▶▶|** om de andere afbeeldingen op de volgende of vorige pagina weer te geven.
- 3 Druk op **◀▶ ▲ ▼** om een afbeelding te markeren en op **OK** om deze weer te geven of gebruik de cursor om DIA'S onderaan het scherm te markeren om de weergave vanaf de eerste afbeelding op de huidige pagina te starten.
- 4 Druk op **DISC MENU** om naar het menu foto-/MP3-CD te gaan.

Afbeelding inzoomen (JPEG)

- Druk tijdens de weergave op **ZOOM** om de afmetingen van een afbeelding te wijzigen.
- Druk, tijdens het afspelen, op **◀▶ ▲ ▼** om de afbeelding op het tv-scherm te draaien.

Afbeeldingen spiegelen/roteren (JPEG)

- Druk op **▲ ▼ ◀▶** om verschillende effecten toe te passen op de weergegeven afbeelding.
▲: afbeelding verticaal spiegelen.
▼: afbeelding horizontaal spiegelen.
◀: afbeelding linksom roteren.
▶: afbeelding rechtsom roteren.

Scan-effect (JPEG)

- Druk op **ANGLE** om uit verschillende scan-effecten te kiezen.
→ De verschillende scan-effecten verschijnen in de linkerbovenhoek van het tv-scherm.

Weergavesnelheid regelen (MP3)

- Met **|◀◀|/▶▶|** kunt u tussen de tracks wisselen.

Gelijktijdige weergave van JPEG en MP3

- 1 Kies een MP3-file en druk op **DISC MENU** om 'Diashow' te kiezen.



- 2 Kies een afbeeldingsfile en druk op **OK** of **PLAY** om de diashow met muziek te starten.
→ De afbeeldingsfile en de MP3-muziek worden tegelijk afgespeeld.
- 3 Om het tegelijkertijd afspelen te beëindigen, drukt u op **STOP**.
→ Het afspelen van de afbeeldingsfile en de MP3-muziek stopt.

Handige tip:

– Tijdens het tegelijk afspelen van JPEG en MP3, zijn de toetsen **|◀◀|/▶▶|** ongeldig.

Basisfuncties

- 1 Druk in de stopstand op **SYSTEM MENU** om het installatiemenu te openen.
- 2 Druk op **OK** om het volgende submenu te openen of uw keuze te bevestigen.
- 3 Gebruik de toetsen ◀▶ om het submenu te openen of naar het vorige menu terug te gaan.
- 4 Selecteer de gewenste optie met de toetsen ▲▼.
- 5 Druk nogmaals op **SYSTEM MENU** om het installatiemenu te verlaten.
→ Wanneer u het installatiemenu verlaat, worden de instellingen in het geheugen van de speler opgeslagen, zelfs als hij wordt uitgeschakeld.

Algemene installatie

De keuzemogelijkheden in het menu Algemene instellingen zijn: 'OSD Language' (OSD-Taal), 'Screen Saver (Screensaver)' en 'Smart Power'. Volg de onderstaande stappen:

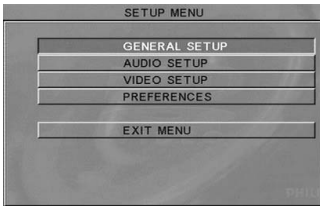

- 1 Druk op **SYSTEM MENU** om het installatiemenu te openen.
- 2 Druk op ▲▼ om 'General Setup' (Algemene Installatie) te kiezen.
- 3 Druk ter bevestiging op **OK**.

Opmerking:

Een aantal van de functies in het menu Systeeminstellingen zijn beschreven in het hoofdstuk "Van start gaan".

Screensaver

Met deze functie kunt u de schermbeveiliging in- en uitschakelen.

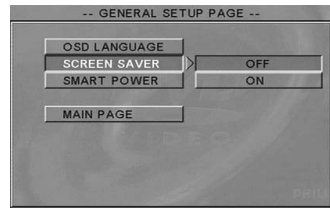

- 1 Druk op ▲▼ om 'Screen Saver' (Screensaver) te laten oplichten.
- 2 Druk op ▶ om naar het submenu te gaan.
- 3 Verplaats de cursor naar de gewenste optie door op ▲▼ te drukken.
→ **Off** (Uit): Schermbeveiliging is niet actief.
→ **On** (Aan): Als bij STOP of GEEN CD gedurende 5 minuten geen enkele handeling uitgevoerd wordt dan wordt de screensaver geactiveerd.
- 4 Druk op **OK** en vervolgens op ◀ om terug te keren naar de 'General Setup Page' (pagina Algemene instellingen).

Smart Power

Als bij 'Stop' of 'Geen cd' gedurende 15 minuten geen enkele handeling uitgevoerd wordt dan wordt de dvd-speler automatisch in stand-by geschakeld om energie te besparen.

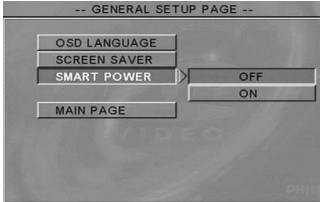

- 1 Druk op **▲▼** om 'Smart Power' te laten oplichten.
- 2 Druk op **▶** om naar het submenu te gaan.
- 3 Verplaats de cursor naar de gewenste optie door op **▲▼** te drukken.
→ **Off** (Uit): De Smart Power-functie is uitgeschakeld.
→ **On** (Aan): Als bij 'Stop' of 'Geen cd' gedurende 15 minuten geen enkele handeling uitgevoerd wordt dan wordt de Smart Power-functie geactiveerd.
- 4 Druk op **OK** en vervolgens op **◀** om terug te keren naar de 'General Setup Page' (pagina Algemene instellingen).

Menu Audio-instellingen

De keuzemogelijkheden in het menu Audio-instellingen zijn: 'Downmix', '3D' (3D-geluid), 'Night Mode' (Nachtstand), 'Digital Output' (Digitale uitgang) en 'LPCM Output' (LPCM Uitgang).

- 1 Druk op **SYSTEM MENU** om het installatiemenu te openen.
- 2 Druk op **▲▼** om 'Audio Setup' (Audio-Installatie) te kiezen.
- 3 Druk ter bevestiging op **OK**.

Downmix

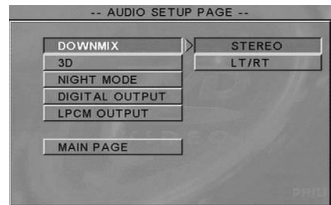

- 1 Druk op **▲▼** om 'Downmix' te laten oplichten.
- 2 Druk op **▶** om naar het submenu te gaan.
- 3 Verplaats de cursor naar de gewenste optie door op **▲▼** te drukken.
→ **LT/RT** (Links/Rechts): kies deze instelling als op uw dvd-speler een Dolby Pro Logic-decoder aangesloten is.
→ **Stereo**: Deze optie zet het 'Dolby Digital'-signaal rechtstreeks via de L/R-aansluitingen om in een analogo stereosignaal.
- 4 Druk op **OK** en vervolgens op **◀** om terug te keren naar de 'Audio Setup Page' (Installatiepagina audio).

Dvd-menumogelijkheden

3D-geluid

3D-geluid creëert een virtuele surround sound-ervaring met slechts twee luidsprekers.

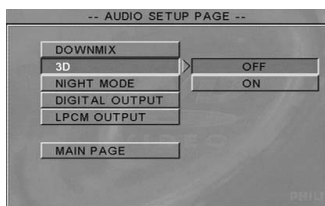

- 1 Druk op **▲▼** om '3D-geluid' te laten oplichten.
- 2 Druk op **▶** om naar het submenu te gaan.
- 3 Verplaats de cursor naar de gewenste optie door op **▲▼** te drukken.
→ **Off** (Uit): Het 3D-geluid wordt uitgeschakeld.
→ **On** (Aan): Het 3D-geluid wordt ingeschakeld.
- 4 Druk op **OK** en vervolgens op **◀** om terug te keren naar de 'Audio Setup Page' (Installatiepagina audio).

Nachtstand

De hoge volumes worden afgezwakt zodat u naar uw favoriete actiefilm kunt kijken zonder dat u 's nachts iemand stoort.

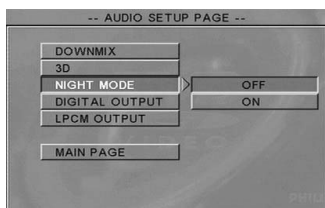

- 1 Druk op **▲▼** om 'Night Mode' (Nachtstand) te laten oplichten.
- 2 Druk op **▶** om naar het submenu te gaan.
- 3 Verplaats de cursor naar de gewenste optie door op **▲▼** te drukken.
→ **Off** (Uit): Nachtstand uitschakelen.
→ **On** (Aan): Nachtstand inschakelen.
- 4 Druk op **OK** en vervolgens op **◀** om terug te keren naar de 'Audio Setup Page' (Installatiepagina audio).

Digitale uitgang

Stel de digitale uitgang in overeenkomstig uw optioneel aangesloten audioapparatuur.

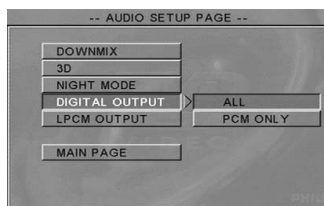

- 1 Druk op **▲▼** om 'Digital Output' (Digitale uitgang) te laten oplichten.
- 2 Druk op **▶** om naar het submenu te gaan.
- 3 Verplaats de cursor naar de gewenste optie door op **▲▼** te drukken.
→ **All** (Alle): Kies deze instelling als u de digitale uitgang aangesloten heeft op een extra audioapparaat met een meerkanaalsdecoder.
→ **PCM Only** (Enkel PCM): Kies deze instelling als het extra audioapparaat niet de mogelijkheid heeft om meerkanaalsgeluid te decoderen.
- 4 Druk op **OK** en vervolgens op **◀** om terug te keren naar de 'Audio Setup Page' (Installatiepagina audio).

Handige tip:

– Als **DIG. SIGNAAL** wordt ingesteld op **ALLE**, zijn alle audio-instellingen, behalve **MUTE**, niet van toepassing.

LPCM-uitgang

Wanneer u de dvd-speler aansluit op een PCM-compatibele receiver via digitale terminals, zoals coaxiaal of optisch, dient u wellicht LPCM-UITGANG te selecteren. Disks worden opgenomen met een bepaalde bemonsteringssnelheid. Hoe hoger deze snelheid, des te hoger de geluidskwaliteit.

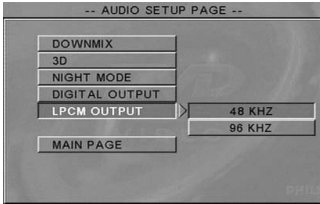

- 1 Druk op ▲ ▼ om 'LPCM Output' (LPCM uitgang) te laten oplichten.
- 2 Druk op ► om naar het submenu te gaan.
- 3 Verplaats de cursor naar de gewenste optie door op ▲▼ te drukken.
→ **48kHz** : Een disk weergeven met een bemonsteringssnelheid van 48kHz.
→ **96kHz** : Een disk weergeven met een bemonsteringssnelheid van 96kHz.
- 4 Druk op **OK** en vervolgens op ◀ om terug te keren naar de 'Audio Setup Page' (Installatiepagina audio).

Menu Video-instellingen

De keuzemogelijkheden in het menu Video-instellingen zijn: 'TV Type' (Tv-type), 'TV Display' (Beeldscherm), 'Smart Picture' (Smart beeld), 'Brightness' (Helderheid), 'Contrast' en 'Saturation' (Verzadiging).

- 1 Druk op **SYSTEM MENU**.
- 2 Druk op ▲▼ om 'Video Setup' (Video-Installatie) te kiezen.
- 3 Druk ter bevestiging op **OK**.

Beeldscherm

Kies de beeldverhouding van de dvd-speler die overeenkomt met de tv die u aangesloten heeft.

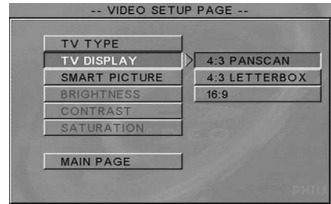

- 1 Druk op ▲ ▼ om 'TV Display' (Beeldscherm) te laten oplichten.
- 2 Druk op ► om naar het submenu te gaan.
- 3 Verplaats de cursor naar de gewenste optie door op ▲▼ te drukken.

Dvd-menumogelijkheden

Beeldscherm - vervolg

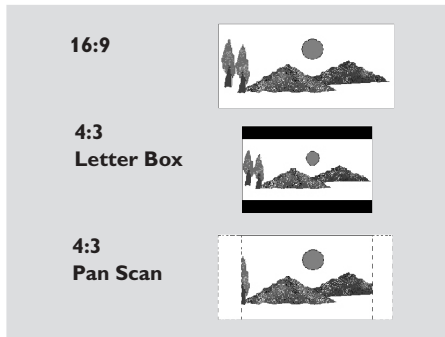

16:9

Voor als u een breedbeeld-tv heeft.

4:3 Letter Box

Voor als u een gewone tv heeft. Bij deze instelling verschijnt er een breed beeld met zwarte balken boven- en onderaan in het tv-scherm.

4:3 PANSCAN

Voor als u een gewone tv heeft en wilt dat beide zijken van het beeld afgesneden of bewerkt worden zodat het beeld op uw tv-scherm past.

- 4 Druk op **OK** en vervolgens op **◀** om terug te keren naar de 'Video Setup Page' (Installatiepagina video).

Smart beeld

In dit menu kunt u een van de vijf standaard beeldinstellingen selecteren.

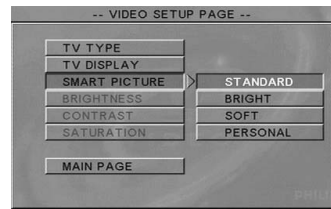

- 1 Druk op **▲▼** om 'Smart Picture' (Smart beeld) te laten oplichten.
- 2 Druk op **▶** om naar het submenu te gaan.
- 3 Verplaats de cursor naar de gewenste optie door op **▲▼** te drukken.
 - **Standard** (Standaard): Een standaard beeldinstelling selecteren.
 - **Bright** (Helder): Beeld helderder maken.
 - **Soft** (Zacht): Beeld zachter maken.
 - **Personal** (Persoonlijk): Het kleureffect dat ingesteld is in het menu 'Helderheid', 'Contrast' en 'Verzadiging' wordt toegepast.
- 4 Druk op **OK** en vervolgens op **◀** om terug te keren naar de 'Video Setup Page' (Installatiepagina video).

Helderheid

U kunt de kleur van uw beeld volgens uw persoonlijke smaak instellen door de helderheid, het contrast en de verzadiging aan te passen.

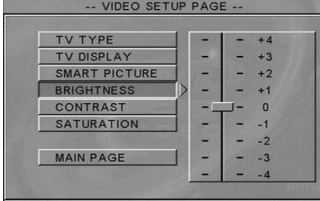

- 1 Druk op **▲▼** om 'Brightness' (Helderheid) te laten oplichten.
 - 2 Druk op **▶** om de schuifbalk te openen.
 - 3 Druk op **▲▼** om de helderheid te verhogen of verlagen.
 - 4 Druk op **OK** en vervolgens op **◀** om terug te keren naar de 'Video Setup Page' (Installatiepagina video).
- Herhaal de stappen **1** tot **4** om het contrast en de verzadiging in te stellen.

Menu Voorkeurstellingen

Het menu Voorkeurstellingen bevat onder meer: 'Audio', 'Subtitle' (Ondertiteling), 'Disc Menu' (Disk Menu), 'Parental' (Kinderslot), 'Password' (Wachtwoord) en 'Default' (Standaard).

- 1 Druk tweemaal op **STOP**.
- 2 Druk op **SYSTEM MENU**.
- 3 Druk op **▲▼** om 'Preference Setup' (Voorkeurstellingen) te kiezen.
- 4 Druk ter bevestiging op **OK**.

Kinderslot

Bij sommige dvd's wordt aan de hele disk of aan bepaalde scènes op de disk een 'kinderslot' met een bepaald niveau toegevoegd. Met deze functie kunt u uw eigen beperkingsniveau instellen. Het niveau van het kinderslot kan gaan van 1 tot 8 en verschilt per land. U kunt het afspelen van bepaalde disks die niet geschikt zijn voor kinderen verbieden of bij bepaalde disks alternatieve scènes laten afspelen.

● Vcd, svcd, cd worden niet in categorieën ingedeeld. Het kinderslot kan op deze disks dus niet worden toegepast en ook niet op de meeste illegale dvd-disks.

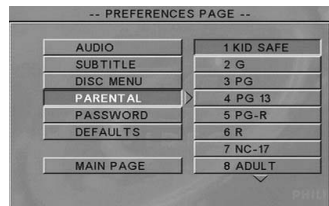

Dvd-menumogelijkheden

Kinderslot - vervolg

- 1 Druk op ▲ ▼ om 'Parental' (Kinderslot) te laten oplichten.
- 2 Druk op ► om naar het submenu te gaan.
- 3 Gebruik ▲ ▼ om een beperkingsniveau te laten oplichten voor de disk die in de speler zit.
→ Dvd's met een hoger niveau dan het door u ingestelde niveau, worden niet afgespeeld behalve wanneer de 4-cijferige code ingetoetst wordt of een hoger niveau gekozen wordt.
→ Om het kinderslot uit te schakelen en alle disks af te kunnen spelen, kiest u 'No Parental' (Geen Kinderslot).
- 4 Druk op **OK** en vervolgens op ◀ om terug te keren naar de 'Preference Page' (Voorkeurstellingen).

Handige tip:

– Bepaalde dvd's zijn niet gecodeerd met een bepaald niveau ook al staat het niveau van de film op het diskhoesje. Bij dergelijke disks werkt het kinderslot niet.

Uitleg over de niveaus

1 G

[1 Alle leeftijden]

– Alle leeftijden; geschikt voor kijkers van alle leeftijden.

3 PG [3 Meekijken]

– Meekijken aanbevolen.

4 PG13

[4 Meekijken<13]

– Materiaal is ongeschikt voor kinderen jonger dan 13.

5-6 PG-R

[5-6 Meekijken]

– Meekijken gewenst - beperkt; advies dat ouders kinderen jonger dan 17 jaar niet laten kijken of enkel wanneer een ouder of volwassen persoon meekijkt.

7 NC-17

[7 Niet<17]

– Niet voor kinderen jonger dan 17; advies om kinderen jonger dan 17 niet te laten kijken.

8 ADULT

[8 VOLWASSENEN]

– Volwassenenmateriaal; dient enkel door volwassenen bekeken te worden vanwege seks, geweld en grof taalgebruik.

NO PARENTAL

[GEEN KINDERSLOT]

– Alle disks kunnen afgespeeld worden.

Wachtwoord

Deze functie wordt gebruikt bij het Kinderslot. Geef uw 4-cijferige toegangscode (wachtwoord) op wanneer dit op het scherm gevraagd wordt. Het standaardwachtwoord is 0000.

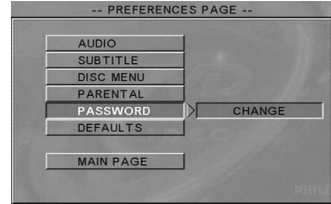

- 1 Druk op ▲ ▼ om 'Password' (Wachtwoord) te laten oplichten.
- 2 Druk op ► om naar het submenu te gaan.
- 3 Druk op **OK** om de pagina 'Password Change Page' (Wachtwd Wijzigen) te openen.
- 4 Toets de nieuwe 4-cijferige code in.
- 5 Toets nogmaals de nieuwe 4-cijferige code in om te bevestigen.
→ De nieuwe 4-cijferige code is nu actief.
- 6 Druk op **OK** en vervolgens op ◀ om terug te keren naar de 'Preference Page' (Voorkeurstellingen).

Standaard

Gebruik de functie 'Standaard' als zich bij het instellen van de dvd-speler problemen voordoen. Alle opties worden dan weer teruggezet in de standaardinstellingen en alle persoonlijke instellingen worden gewist.

- 1 Druk op ▲ ▼ om 'Default' (Standaard) te laten oplichten.
- 2 Selecteer RESET door op ► te drukken.
- 3 Druk op **OK** en vervolgens op ◀ om terug te keren naar de 'Preference Page' (Voorkeurstellingen).

Let op:

– Wanneer deze functie wordt geactiveerd, zullen alle instellingen worden vervangen door de standaard fabrieksinstellingen.

TV-STANDAARD (PAL/50Hz) (NTSC/60Hz)

Aantal lijnen	625	525
Weergave	Multi-standaard (PAL/NTSC)	

VIDEOSPECIFICATIES

RGB-uitgang (SCART)	0,7Vpp in 75 ohm
Video-uitgang (CVBS)	1 Vpp in 75 ohm

VIDEOFORMAAT

Digitale compressie	MPEG 2 voor vcd, S-vcd
	MPEG 1 voor vcd
	MPEG-4

DVD	50Hz	60Hz
Horizontale resolutie	720 pixels	720 pixels
Verticale resolutie	576 lijnen	480 lijnen
VCD	50Hz	60Hz
Horizontale resolutie	352 pixels	352 pixels
Verticale resolutie	288 lijnen	240 lijnen

AUDIO FORMAT

Digitaal	Mpeg/AC-3/ DTS/PCM	Gecomprimeerd digitaal 16, 20, 24 bits fs, 44.1, 48, 96 kHz
		96, 112, 128, 256 kbps & variabele bitsnelheid fs, 32, 44.1, 48 kHz
MP3 (ISO 9660)		

Analoog stereogeluid

Dolby Surround-'downmix' van Dolby Digital-meerkanaalsgeluid

3D-geluid voor virtueel 5,1-kanaalsgeluid op 2 luidsprekers

AUDIOSPECIFICATIES

DA-omzetter	24 bits
DVD	fs 96 kHz 4Hz- 44kHz fs 48 kHz 4Hz- 22kHz
SVCD	fs 48 kHz 4Hz- 22kHz fs 44.1kHz 4Hz- 20kHz
CD/VCD	fs 44.1kHz 4Hz- 20kHz
Signal-ruis (1KHz)	110 dB
Dynamiekomvang (1KHz)	100 dB
Overspraak (1kHz)	105 dB
Vervorming /noise (1kHz)	90 dB
MPEG MP3	MPEG Audio L3

AANSLUITINGEN

SCART	Euroconnector
Video-uitgang	Cinch (geel)
Audio-uitgang (L+R)	Cinch (wit/rood)
Digitale uitgang	1 coaxiaal IEC60958 voor CDDA / LPCM/ MPEG1 IEC61937 voor MPEG 2, Dolby Digital en DTS

BEHUIZING

Afmetingen (b + d + h)	435 x 43 x 310 mm
Gewicht	Ca. 2,5 kg

VERBRUIK

Energieverbruik in standby < 5W

Specificaties kunnen zonder voorafgaand bericht worden gewijzigd.

Verhelpen van storingen

WAARSCHUWING

Probeer in geen geval zelf het systeem te repareren want dan vervalt de garantie. Maak het systeem niet open want dan loopt u het risico een elektrische schok te krijgen.

Als zich een probleem voordoet, controleer dan eerst de punten op de onderstaande lijst voor u het systeem ter reparatie aanbiedt. Kunt u het probleem niet oplossen aan de hand van deze aanwijzingen, raadpleeg dan uw leverancier of Philips.

Probleem	Oplossing
Geen voeding.	<ul style="list-style-type: none">– Controleer of het netsnoer goed aangesloten is.– Druk op STANDBY ON op de voorkant van het dvd-systeem om in te schakelen.
Geen beeld.	<ul style="list-style-type: none">– Zie de gebruiksaanwijzing van uw tv voor het kiezen van het juiste video-ingangskanaal. Kies een ander tv-kanaal tot u het dvd-scherm ziet.– Controleer of de tv aanstaat.
Vervormd of slecht beeld.	<ul style="list-style-type: none">– Soms kan het beeld licht vervormd zijn afhankelijk van de disk die afgespeeld wordt. Dit is geen fout.
Het beeld is helemaal vervormd of zwart/wit.	<ul style="list-style-type: none">– Sluit de dvd-speler rechtstreeks op de tv aan.– Controleer of de disk compatibel is met de dvd/ dvd-speler.– Zorg ervoor dat het ingestelde tv-systeem van de dvd-speler overeenkomt met de disk en uw tv.
Geen geluid of vervormd geluid.	<ul style="list-style-type: none">– Pas volume aan.– Controleer de aansluiting van de speakers.
Geen audiosignaal op digitale uitgang	<ul style="list-style-type: none">– Controleer de digitale aansluitingen.– Controleer of uw receiver MPEG-2 of DTS kan decoderen en zo niet, zorg dan dat de digitale uitgang ingesteld is op PCM.– Controleer of het audioformaat van de gekozen gesproken taal geschikt is voor uw receiver.
Geen geluid en beeld	<ul style="list-style-type: none">– Ga na of de SCART-kabel op het juiste apparaat aangesloten is (zie 'Aansluiten op een tv').
Disk kan niet worden afgespeeld	<ul style="list-style-type: none">– Het beschrijven van de DVD+R/DVD+RW/ CD-R moet worden afgerond.– Zorg dat het disklabele boven ligt.– Controleer of de disk defect is door een andere disk te proberen.– Als u de foto-CD of MP3-CD zelf opneemt, zorg dan dat deze ten minste 10 foto of 5 MP3-bestanden bevat.– Verkeerde regiocode.

Probleem	Oplossing
Beeld hapert af en toe tijdens het afspelen	<ul style="list-style-type: none">– Controleer de disk op vingerafdrukken/krassen en maak schoon met een zacht reinigingsdoekje vanaf het midden naar de rand toe.
De speler gaat niet terug naar het beginscherm als de disk wordt verwijderd	<ul style="list-style-type: none">– Zet de speler uit en weer aan.
De speler reageert niet op de afstandsbediening	<ul style="list-style-type: none">– Richt de afstandsbediening goed op de sensor aan de voorzijde van de speler.– Verklein de afstand tot de speler.– Vervang de batterijen van de afstandsbediening.– Plaats de batterijen opnieuw zoals aangegeven (+/-).
De toetsen werken niet	<ul style="list-style-type: none">– Neem de stekker 5-10 seconden uit het stopcontact om de speler te 'resetten'.
De speler reageert tijdens het afspelen niet op bepaalde commando's	<ul style="list-style-type: none">– Het kan gaan om handelingen die bij de betreffende disk ongeoorloofd zijn. Raadpleeg de instructies bij de disk.
DVD-speler kan CD's/DVD's niet lezen	<ul style="list-style-type: none">– Gebruik een in de handel verkrijgbare reinigingsdisk om de lens schoon te maken voordat u het apparaat ter reparatie aanbiedt.
De speler reageert tijdens het afspelen niet op bepaalde commando's	<ul style="list-style-type: none">– Het kan gaan om handelingen die bij de betreffende disk ongeoorloofd zijn. Raadpleeg de instructies bij de disk.– Druk 2 keer STOP alvorens SYSTEM MENU te selecteren.
DivX-fileformaat kan niet afgespeeld worden	<ul style="list-style-type: none">– Controleer of de DivX-file gecodeerd is in 'Home Theater' met een DivX 5.x-encoder.

Als u het probleem niet kunt oplossen aan de hand van deze aanwijzingen, neem dan contact op met uw leverancier of serviceorganisatie (HOTLINE).

Analoog: Geluid dat niet in cijfers omgezet is.

Analoog geluid varieert, terwijl digitaal geluid vaste numerieke waarden heeft. Deze aansluitbussen sturen geluid via twee kanalen: het linker en rechter.

AUDIO OUT-uitgangen: Uitgangen op de achterkant van het dvd-systeem die audiosignalen naar een ander systeem (tv, stereo-installatie enzovoort) sturen.

Beeldverhouding: De verhouding tussen breedte (horizontale maat) en de hoogte (verticale maat) van een weergegeven beeld. Bij gewone tv's is de horizontaal/verticaal-verhouding 4:3 en bij breedbeeld is dit 16:9.

Bitsnelheid: De hoeveelheid data die gebruikt wordt om een bepaalde tijdsduur aan muziek vast te leggen; dit wordt uitgedrukt in kilobits per seconde of kbps. Of ook, de snelheid waarmee u opneemt. In het algemeen geldt: hoe hoger de bitsnelheid oftewel hoe hoger de opnamesnelheid, hoe beter de geluidskwaliteit. Bij hogere bitsnelheden wordt echter meer diskruimte gebruikt.

Diskmenu: Een scherm waarin de verschillende mogelijkheden voor beeld, geluid, ondertitels, camerahoeken enzovoort, die op de dvd opgenomen zijn, gekozen kunnen worden.

Dolby Digital: Een surround sound-systeem ontwikkeld door de Dolby Laboratories met zes kanalen digitaal geluid (voor links en rechts, surround links en rechts, midden en subwoofer).

DTS: Digital Theatre Systems. Dit is een surround sound-systeem, maar anders dan Dolby Digital. Beide formaten werden door verschillende bedrijven ontwikkeld.

Hoofdstuk: Onderdeel van een beeld- of muziekstuk op een dvd en kleiner dan een titel. Een titel bestaat uit meerdere hoofdstukken. Elk hoofdstuk heeft een hoofdstuknummer waarmee u het gewenste hoofdstuk kunt opzoeken.

JPEG: Een veelgebruikt digitaal formaat voor stilstaande beelden. Een datacompressiesysteem voor stilstaande beelden dat vastgelegd werd door de Joint Photographic Expert Group; ondanks de hoge compressiefactor blijft bij dit systeem de beeldkwaliteit bijna gelijk.

Kinderslot: Een dvd-functie die het mogelijk maakt om het afspelen van een disk volgens de leeftijd van de gebruikers te beperken overeenkomstig de beperkingsniveaus per land. Het beperkingsniveau verschilt per disk; als de functie ingeschakeld is dan is het niet mogelijk om software af te spelen waarvan het niveau hoger is dan het niveau dat ingesteld is door de gebruiker.

Meerkanaals: Bij dvd's beslaat elke soundtrack één geluidskanaal. Meerkanaals verwijst naar een structuur waarbij soundtracks drie of meer kanalen hebben.

MP3: Een bestandsformaat met een geluidsdatacompressiesysteem. "MP3" is de afkorting voor Motion Picture Experts Group 1 (of MPEG-1) Audio Layer 3. Als het MP3-formaat toegepast wordt, past op een cd-r of een cd-rw ongeveer 10 keer zoveel data als bij een gewone cd.

PBC (Playback control): Verwijst naar het signaal dat opgenomen is op video-cd's en S-vcd's voor het bedienen van het afspelen. Met behulp van de menuschermen die op de video-cd of de S-vcd opgenomen zijn, kunt u gebruik maken van de mogelijkheden van zowel software van het interactieve type als software met een zoekfunctie.

PCM (pulsodemodulatie): Een systeem voor het converteren van analoge geluidssignalen in digitale signalen voor latere verwerking, waarbij bij het converteren geen datacompressie gebruikt wordt.

Plug & Play: Na het inschakelen van het systeem wordt aan de gebruiker de mogelijkheid geboden om automatisch radiozenders te installeren; hiervoor hoeft alleen maar op de toets PLAY op het apparaat gedrukt te worden.

Regiocode: Een systeem dat gebruikt wordt om van tevoren de regio vast te leggen waar een disk afgespeeld mag worden. Dit apparaat speelt enkel de disks af met een compatibele regiocode. De regiocode van uw apparaat vindt u op de achterkant. Sommige disks zijn compatibel met meer dan één regio (oftewel alle regio's - ALL).

RGB: Een videosignalsysteem waarbij de stukken informatie die nodig zijn voor het weergeven van het beeldsignaal opgebouwd uit de drie primaire lichtkleuren (rood, groen, blauw) verstuurd worden via afzonderlijke signaallijnen.

Titel: Het langste beeld- of muziekonderdeel op een dvd, muziek enzovoort bij videosoftware, of het hele album bij audiosoftware. Elke titel heeft een titelnummer waarmee u de gewenste titel kunt opzoeken.

VIDEO OUT-uitgang: Uitgang op de achterkant van het dvd-systeem die videosignalen naar de tv stuurt.

Abkhazian	6566
Afar	6565
Afrikaans	6570
Amharic	6577
Arabic	6582
Armenian	7289
Assamese	6583
Avestan	6569
Aymara	6589
Azerbaijani	6590
Bahasa Melayu	7783
Bashkir	6665
Belarusian	6669
Bengali	6678
Bihari	6672
Bislama	6673
Bokmål, Norwegian	7866
Bosanski	6683
Brezhoneg	6682
Bulgarian	6671
Burmese	7789
Castellano, Español	6983
Catalán	6765
Chamorro	6772
Chechen	6769
Chewa; Chichewa; Nyanja	7889
中文	9072
Chuang; Zhuang	9065
Church Slav; Slavonic	6785
Chuvash	6786
Corsican	6779
Česky	6783
Dansk	6865
Deutsch	6869
Dzongkha	6890
English	6978
Esperanto	6979
Estonian	6984
Euskara	6985
Ελληνικά	6976
Faroese	7079
Français	7082
Frysk	7089
Fijian	7074
Gaelic; Scottish Gaelic	7168
Gallegan	7176
Georgian	7565
Gikuyu; Kikuyu	7573
Guarani	7178
Gujarati	7185
Hausa	7265
Herero	7290
Hindi	7273
Hiri Motu	7279
Hrvatski	6779
Ido	7379
Interlingua (International)	7365
Interlingue	7365
Inuktitut	7385

Inupiaq	7375
Irish	7165
Íslenska	7383
Italiano	7384
Ivrit	7269
Japanese	7465
Javanese	7486
Kalaallisut	7576
Kannada	7578
Kashmiri	7583
Kazakh	7575
Kernewek	7587
Khmer	7577
Kinyarwanda	8287
Kirghiz	7589
Komi	7586
Korean	7579
Kuanyama; Kwanyama	7574
Kurdish	7585
Lao	7679
Latina	7665
Latvian	7686
Letzeburgesch;	7666
Limburgan; Limburger	7673
Lingala	7678
Lithuanian	7684
Luxembourgish;	7666
Macedonian	7775
Malagasy	7771
Magyar	7285
Malayalam	7776
Maltese	7784
Manx	7186
Maori	7773
Marathi	7782
Marshallese	7772
Moldavian	7779
Mongolian	7778
Nauru	7865
Navaho; Navajo	7886
Ndebele, North	7868
Ndebele, South	7882
Ndonga	7871
Nederlands	7876
Nepali	7869
Norsk	7879
Northern Sami	8369
North Ndebele	7868
Norwegian Nynorsk;	7878
Occitan; Provençal	7967
Old Bulgarian; Old Slavonic	6785
Oriya	7982
Oromo	7977
Ossetian; Ossetic	7983
Pali	8073
Panjabi	8065
Persian	7065
Polski	8076
Português	8084

Pushto	8083
Russian	8285
Quechua	8185
Raeto-Romance	8277
Romanian	8279
Rundi	8278
Samoan	8377
Sango	8371
Sanskrit	8365
Sardinian	8367
Serbian	8382
Shona	8378
Shqip	8381
Sindhi	8368
Sinhalese	8373
Slovensky	8373
Slovenian	8376
Somali	8379
Sotho; Southern	8384
South Ndebele	7882
Sundanese	8385
Suomi	7073
Swahili	8387
Swati	8383
Svenska	8386
Tagalog	8476
Tahitian	8489
Tajik	8471
Tamil	8465
Tatar	8484
Telugu	8469
Thai	8472
Tibetan	6679
Tigrinya	8473
Tonga (Tonga Islands)	8479
Tsonga	8483
Tswana	8478
Türkçe	8482
Turkmen	8475
Twi	8487
Uighur	8571
Ukrainian	8575
Urdu	8582
Uzbek	8590
Vietnamese	8673
Volapuk	8679
Walloon	8765
Welsh	6789
Wolof	8779
Xhosa	8872
Yiddish	8973
Yoruba	8979
Zulu	9085

HOTLINE

PHILIPS NORGEAS

Sandstuveien 70,
PO Box 1, Manglerud
N-0612 Oslo
NORWAY
Phone: 2274 8250

OY PHILIPS AB

Sinikalliontie 3,
02630 Espo
Helsinki
FINLAND
puh. 09 615 80 250

PHILIPS KUNDTJÄNST

Kollbygatan 7,
Akalla,
16485 Stockholm
SWEDEN
Phone: 08-598 52 250

PHILIPS POLSKA

AL. Jerozolimskie 195B
02-222 Warszawa
POLSKA
Tel.: (022)-571-0-571

PHILIPS SERVICE

V Mezihori 2
180 00 Prague
CZECH REPUBLIC
Phone: (02)-3309 9240

PHILIPS Iberia, S.A.

C/Martinez Villergas, 49
28027 MADRID
SPAIN
Phone: 902-11 33 84

ΦΙΛΙΠΣ ΕΛΛΑΣ ΑΕΒΕ

25ΗΣ ΜΑΡΤΙΟΥ 15
177 78 ΤΑΥΡΟΣ
ΑΘΗΝΑ
Τηλ. 00800 3122 1280

PHILIPS

Österreichische Philips Industrie
GmbH
Triesterstrasse 64
1101 Wien
AUSTRIA
Tel: 0810 001 203

PHILIPS INFO CENTER

Alexanderstrasse 1
20099 Hamburg
GERMANY
Tel: 0180-53 56 767

SERVICE

CONSUMMATEURS PHILIPS
BP 0101
75622 Paris Cédex 13
FRANCE
Phone: 0825-889 789

PHILIPS ELECTRONICS

IRELAND LIMITED
Consumer Information Center
Newstead, Clonskeagh
DUBLIN 14
Phone: 01-7640292

PHILIPS CONSUMER ELECTRONICS

Servizio Consumatori
Via Casati 23
20052 Monza - Milano
ITALY
Phone: 800 820026

PHILIPS MÁRKASZERVIZ

Kinizsi U 30 - 36
Budapest 1092
HUNGARY
Phone: (01)-2164428

PHILIPS PORTUGUESA, S.A.

Consumer Information Center
Rua Dr. António Loureiro Borge,
nr.5
Arquiparque, Miraflores
P-2795 L-A-VEHLA
PORTUGAL
Phone: 021-4163063

PHILIPS CE, The Philips Centre,

420 - 430 London Road,
Croydon, Surrey
CR9 3QR
UNITED KINGDOM
Phone: 0208-665-6350

CONSUMER SERVICES

Prags Boulevard 80. PO Box
1919,
DK-2300 Copenhagen S
DANMARK
Tlf: 32 88 32 00

PHILIPS REPRESENTATION OFFICE

Ul. Usacheva 35a
119048 MOSCOW
RUSSIA
Phone: 095-937 9300

PHILIPS INFO CENTER

Fegistrasse 5
8957 Spreitenbach
SUISSE
Tel.: 0844-800 544

PHILIPS CUSTOMER CARE CENTER

Twee Stationsstraat 80/
80 Rue des Deux Gares
1070 BURSSSEL/BRUXELLES
BELGIUM (for BENELUX)
Tel: 070-222303

**CLASS 1
LASER PRODUCT**

Meet Philips at the Internet
<http://www.philips.com>



The products and services described herein are not necessarily available in all countries
Due to continuous product improvements this document is subject to change without notice.

Printed in Hungary
3139 246 13113
Sgp-SL-0402/00-4